

FI

KÄYTTÖOHJE

EASYLIFT V3 PLUS

FI VS. 10.03



liftup

lifting people

Sisältö

1. Esipuhe.....	3
2. Vaatimustenmukaisuusvakuutukset.....	4
2.1 EU-vaatimustenmukaisuusvakuutus	4
2.2 Yhdistyneen kuningaskunnan vaatimustenmukaisuusvakuutus.....	5
3. Tehdashyväksyntätesti (FAT)	6
4. Käyttötarkoitus.....	7
5. Tekniset tiedot.....	8
6. Turvallisuusohjeet	11
6.1 Asennus, käsittely ja korjaus.....	11
6.2 Tasonostimen tahaton liike.....	11
6.3 Käyttöolosuhteet	11
6.4 Henkilövahinkojen ehkäisy.....	11
6.5 Tasonostimen ylikuorma	11
6.6 Henkilökohtainen turvallisuus	12
6.7 Puristumissuoja.....	12
6.8 Palkeet (lisävaruste).....	13
6.9 Turvaesteet.....	13
6.9.1 Luiska poistumissuojana.....	13
6.9.2 Pystysuora este (lisävaruste).....	14
6.9.3 Automaattiset ovet (lisävaruste)	14
6.10 Tasonostin vapaasti käytettävissä (koskee vain tiettyjä maita).....	15
6.11 Hajoaminen/vahinkotilanne.....	15
6.11.1 Pystysuoran esteen avaaminen hätätilanteessa	15
6.11.2 Oven lukitus hätätapauksessa.....	16
6.11.3 Hätävalo/virtakatkos	17
6.11.4 Sähköinen tai mekaaninen virhe/vika	17
6.11.5 Hätäevakuointi vikatilanteessa.....	17
7. Toiminnan kuvaus.....	18
8. Asennus	18
9. Käyttöönotto	18
10. Käyttö.....	18
10.1 Päivittäinen käyttö	18



10.2 Tasonostimen käyttö YLÄTASOLTA	20
10.3 Tasonostimen käyttö ALATASOLTA.....	20
10.4 Tasonostimen käyttö nostotasolta	20
10.5 Automaattinen palautus.....	21
10.6 Hätäpysäytys.....	21
10.7 Akkulaturin ON/OFF-kytkin	21
10.8 Äänihälytykset.....	22
10.9 Hälytys ja hätäkutsu.....	23
11. Toiminta	24
11.1 Akkuvarmistus	24
11.2 Hätäpysäytyksen/sähkökatkoksen jälkeinen kalibrointi.....	24
12. Kunnossapito.....	25
12.1 Kauko-ohjaimen/kutsuasemien paristojen vaihto.....	25
13. Lähettimen ja vastaanottimen yhdistäminen.....	27
13.1 Langaton kutsuasema/käyttöpalkki 2,4 GHz.....	27
13.2 Kauko-ohjaus 2,4 GHz (lisävaruste)	29
14. Asennus ja luovutus	31
15. Tarkastus, valvonta ja huoltotarkastus.....	32
15.1 Lakisääteiset tarkastukset	32
15.2 Säännölliset huoltotarkastukset.....	32
15.3 Huoltoraportti käytettäväksi huoltotarkastuksen yhteydessä	33
15.4 Huoltokirja.....	34
15.5 Online-huoltoloki (koskee vain tiettyjä maita).....	35
16. Varaosat ja tarvikkeet.....	36
17. Purkaminen	39
18. Hävittäminen	39
18.1 EasyLiftin materiaalien tekniset tiedot	39
19. Reklamaatio-oikeus.....	40

Marraskuuta 2024



1. Esipuhe

Onnittelut uuden EasyLift-tasonostimen hankinnasta.

Tämä on uuden EasyLift V3 PLUS -laitteesi alkuperäinen käyttöohje. Seuraavassa käytämme EasyLift V3 PLUS -tasonostimesta nimitystä EasyLift, ellei toisin mainita.



TÄRKEÄÄ!

Tämä käyttöohje tulee lukea huolellisesti ennen tasonostimen käyttöönottoa

Turvallisuussyistä laitteen kokoamisen ja asennuksen suorittaa **AINA** Liftupin valtuuttama asentaja. Virheellinen asennus voi aiheuttaa henkilövahinkojen vaaran.

EasyLift on pyörätuolinostin, joka mahdollistaa helposti ja tyylikkäästi pyörätuolin käyttäjien ja liikuntarajoitteisten ihmisten liikkumisen kahden tason välillä.

Nostimen käyttö on yksinkertaista seinälle asennetusta ohjauspaneelistä tai kauko-ohjaimen (lisävaruste) avulla.

Tässä käyttöohjeessa puhutaan ”EasyLift-tasonostimesta” ”tasonostimena”.

Kun jatkossa viitataan ”valtuutettuihin huoltoasentajiin”, tarkoitetaan huoltoasentajia, jotka ovat käyneet Liftupin tuote- ja huoltokurssin.



2. Vaatimustenmukaisuusvakuutukset

2.1 EU-vaatimustenmukaisuusvakuutus

Valmistaja: Liftup A/S
Osoite: Hagensvej 21, DK-9530 Støvring, Tanska
Puhelin: +45 9686 3020



vakuuttaa täten, että:

Laite: **EasyLift V3 PLUS**
Nostotaso pyörätuolin käyttäjille ja liikuntarajoitteisille

Vuosi: 2019

Laite täyttää CE-merkintädirektiivien olennaiset vaatimukset:

Konedirektiivi:	2006/42/EY
EMC-direktiivi (sähkömagneettinen yhteensopivuus):	2014/30/EU
Restriction on Hazardous Substances -direktiivi (RoHS):	2011/65/EU
Radiolaitedirektiivi (RED):	2014/53/EU

Laite noudattaa seuraavien standardien asianmukaisia vaatimuksia:

SFS/EN 60204	Koneturvallisuus – Laitteiden sähköinen ohjaaminen
SFS/EN 13849-1 ja -2	Ohjausjärjestelmien turvallisuuteen liittyvät osat

Toimitusjohtaja/CEO

Titteli

Søren Elisiussen

Nimi

Liftup A/S, Hagensvej 21, DK-9530 Støvring, Denmark

Paikka

2. syyskuuta 2019

Päivämäärä



Allekirjoitus



2.2 Yhdistyneen kuningaskunnan vaatimustenmukaisuusvakuutus

UK declaration of conformity

UK Declaration, EasyLift V3 Plus – Version 02.01

Manufacturer: Liftup A/S
 Address: Hagensvej 21, DK-9530 Støvring, Denmark
 Phone: +45 9686 3020

UK authorized representative: UKCA Experts Ltd.
 Full business address: Dept 302, 43 Owston Road, Carcroft, Doncaster, DN6 8DA, the United Kingdom and is part of AR Experts B.V. located at Amerlandseweg 7, 3621 ZC Breukelen, the Netherlands

Machine description: Lifting platform for wheelchair users and persons with impaired mobility
 Year: 2024

The serial number is present on the individual machine in combination with the UKCA-mark, indicating that the machine is covered by this declaration of conformity.

We declare that this product complies with CE-marking legislation hence also the legislation:

- Supply of Machinery (Safety) Regulations 2008
- Electromagnetic Compatibility Regulations 2016
- The Restriction of the Use of Certain Hazardous Substances in Electrical and Electronic Equipment Regulations 2012
- Radio Equipment Regulations 2017

The following British Standards have been used:

BS EN ISO 9001: 2015	Quality Management Systems
BS EN ISO 60204-1:2018	Safety of machinery - Electrical equipment of machines - Part 1: General requirements
BS EN ISO 13849-1:2015	Safety of machinery — Safety-related parts of control systems — Part 1: General principles for design (ISO 13849-1:2015)
BS EN ISO 13849-2:2012	Safety of machinery — Safety-related parts of control systems — Part 2: Validation (ISO 13849-2:2012)

The person empowered to sign this declaration on behalf of the manufacturer, or the UK or GB authorized representative.





CEO
Position

Søren Elisiussen
Name

Liftup A/S, Hagensvej 21, DK-9530 Støvring, Denmark
Place

17 October 2024
Date

Signature



3. Tehdashyväsytätesti (FAT)





FACTORY ACCEPTANCE TEST
Certificate

is hereby issued to EasyLift V3 PLUS with serial no.

(insert serial number / copy of CE certification mark here)

The validity of the CE certificate is subject to correctly performed installation, cf. the manufacturer's instructions.

To certify that all safety tests, performance tests and other tests specified by our certified ISO 9001:2015 Quality Management System have been successfully passed and documented.

Issue date

Test responsible



TUV NORD
TÜV NORD
Scandinavia AB

Liftup A/S | Hagensvej 21 | 9530 Støvring | Denmark
T: +45 96 86 30 20 | M: mail@liftup.dk
www.liftup.dk | CVR: DK-1015 3964



4. Käyttötarkoitus

Tasonostin on tarkoitettu ainoastaan pyörätuolin käyttäjille ja muille liikuntaesteisille henkilöille.



Tämä käyttöohje tulee lukea huolellisesti ennen tasonostimen käyttöönottoa



TÄRKEÄÄ!

Tasonostinta ei saa käyttää tavarakuljetuksiin; älä lastaa kuormalavoja tai muita raskaita tavarakuormia nostimeen.



Tasonostimen omistajan on huollettava tasonostinta huolto-ohjeiden mukaan (katso kohta 12).



Akkuja, sähkö- tai elektroniikkajätettä ei saa hävittää lajittelemattoman kotitalousjätteen mukana. Tämän nostimen hävittämisessä on noudatettava paikallisia määräyksiä ja ohjeita.



Max 400 kg
Max 880 lbs

Enimmäiskuormitus on 400 kg **tasaisesti jakautuneena nostotasolle** (enintään 2 henkeä).

Omistajan on varmistettava, että lakisääteiset tarkastukset ja huoltotarkastukset suoritetaan asianmukaisin välein kohdan 15 mukaisesti ja että välttämättömät turvavarusteet ovat käytettävissä.



5. Tekniset tiedot

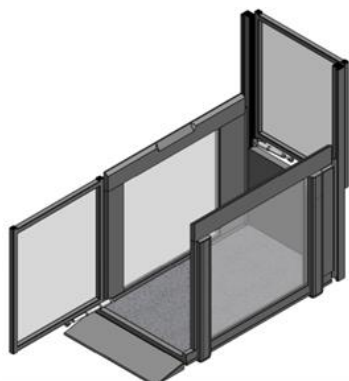

EasyLift 800/900 V3 PLUS

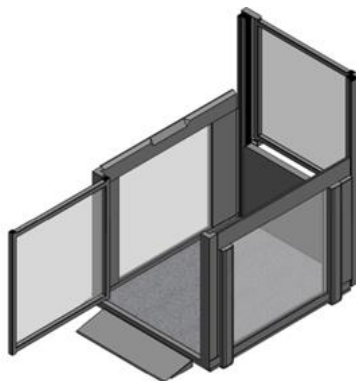

EasyLift 1100 V3 PLUS



Kaikki mittapiirustukset EasyLift V3 PLUS -tasonostimen versioille voidaan konfiguroida Liftupin tuotekonfiguraattorilla:
www.liftup.dk/lpc

Tekniset tiedot:

Virranjakelu:

Sisällä: 100-240V / 50 Hz (1,1A) Max: 90w, Standby < 6 W

Ulkona: 90-305V-AC / 47 - 63 Hz / 1,67 A / 60 W

Nostokapasiteetti: 400 kg

Nostokorkeus: 70-1 250 mm

Nostotason koko:

Sisämitat: L 800/900/1 100 mm

P 1 400 mm

Ulkomitat:

800/900 PLUS L 960/1 060 mm

P 1 750 mm

1100 PLUS L 1 260 mm

P 1 820 mm

Paino: n. 200 kg (EasyLift 800/900 V3 PLUS)

n. 250 kg (EasyLift 1100 V3 PLUS)

Melutaso: <70 dB ¹⁾

¹⁾ Melutaso on keskiarvo, ja ääni saattaa tilapäisesti olla >70 dB

Vesi ja pöly: >50V: IP67 (Power Supply) / <50V: IP23 / <10V: IPxx °F

Nostonopeus

lämpötilassa:

	°C	mm/sek.
	+40 °C - +5 °C	40 mm
	+5 °C - -5 °C:	20 mm
	-5 °C - -20 °C:	10 mm
Enintään 200 kg/440 lbs	-20 °C - -25 °C:	10 mm

Hyväksyntä:	Konedirektiivi 2006/42/EU
Käyttösykli:	2 min./5 min.
Akun kesto:	30 jaksoa 25 °C:ssa
Akun lataaminen:	10 min lataus = 1 käyttökerta Täysi lataus = 5 tuntia

Kaikki radiokomponentit täyttävät seuraavat määräykset ja standardit:

EU	2014/53/EU, Radiolaitedirektiivi (RED)
FCC (USA)	CFR 47 Part 15
DS/EN 62479:2010	Arviointi pienitehoisten sähkö- ja elektroniikkalaitteiden perusrajoitusten noudattamisesta sähkömagneettisten kenttien noudattamisessa (10 MHz–300 GHz)
DS/EN 300 440, v2.1.1	Lyhyen matkan laitteet (SRD); Radiolaitteet, joita käytetään taajuusalueella 1–40 GHz (Electromagnetic compatibility and Radio spectrum Matters Draft)
DS/EN 301489-1, v2.2.0	Sähkömagneettinen yhteensopivuus (EMC) -standardi radiolaitteille ja radiopalveluille; luonnos (Electromagnetic compatibility and Radio spectrum Matters Draft)
DS/EN301489-17, v3.2.0	Sähkömagneettinen yhteensopivuus (EMC) ja radiokirjoon liittyvät asiat (Electromagnetic compatibility and Radio spectrum Matters)
AS/NZS 4268	Radio Equipment and Systems – Short Range devices
AS/NZS 2772.2	Radio Frequency Fields (mean power <1 mW)

Sisäinen vastaanotin EasyLift-laitteessa (MODULE1)

2,4 GHz:n lyhyen matkan laitteet:

FCC ID: 2AK8H-MODULE1

Vastaanotinluokka	3
Mitat (P x L x K):	72 x 33 x 10 mm
Paino:	10 g
Taajuudet:	2,410 GHz, 2,435 GHz ja 2,460 GHz
Käyttöjakso:	< 1 % (vain TX yhdistämiseen kauko-ohjaimen kanssa)
Sähkövirta:	< 0,6 mW valvottu ympäristö
Virranjakelu:	5,6 V 30 mA
Vesi ja pöly:	IP XX (asennetaan sisäisesti Liftup-tuotteisiin)
Ympäristön lämpötila:	+5 °C – +40 °C / 41 °F – 104 °F
Säilytyslämpötila:	–25 °C – +70 °C / 13 °F – 158 °F
Odotettu käyttöikä:	> 5 vuotta

Kädessä pidettävä langaton kauko-ohjain (REMOTE1)

2,4 GHz:n lyhyen matkan laitteet:

FCC ID: 2AK8H-REMOTE1

Vastaanotinluokka	3
Mitat (P x L x K):	96 x 47 x 24 mm
Paino:	48 g
Taajuudet:	2,410 GHz, 2,435 GHz ja 2,460 GHz
Käyttöjakso:	< 1 %
Sähkövirta:	<0,6 mW valvottu ympäristö, 'kuolleen miehen toiminto'



Akku:	3 V CR2032
Vesi ja pöly:	IP 42
Ympäristön lämpötila:	+5 °C – +40 °C
Säilytyslämpötila:	-25 °C – +70 °C
Odotettu käyttöikä:	> 5 vuotta

Seinälle asennettava langaton kutsuasema (REMOTE2)

2,4 GHz:n lyhyen matkan laitteet:

FCC ID: 2AK8H-REMOTE2

Vastaanotinluokka	3
Mitat (P x L x K):	170 x 72 x 42mm
Paino:	180–215 g
Taajuudet:	2,410 GHz 2,435 GHz ja 2,460 GHz
Käyttöjakso:	< 1 %
Sähkövirta:	<0,6 mW valvottu ympäristö, 'kuolleen miehen toiminto'
Akku:	3 V CR2032
Vesi ja pöly:	IP 54
Ympäristön lämpötila:	+5 °C – +40 °C
Säilytyslämpötila:	-25 °C – +70 °C
Odotettu käyttöikä:	> 5 vuotta

Varaus teknisiin muutoksiin.



6. Turvallisuusohjeet

6.1 Asennus, käsittely ja korjaus

Älä yritä itse asentaa tai huoltaa EasyLift-tasonostinta. VAIN valtuutetut asentajat saavat tehdä asennuksia ja huoltoja. Henkilövahinkojen estämiseksi ÄLÄ poista suoja- tai turvaleyviä.

Jälleenmyyjä tavallisesti toimittaa ja asentaa tasonostimen.



VAROITUS!

Älä yritä itse siirtää tasonostinta käsin, koska siinä on olemassa henkilövahinkojen vaara. Laitetta liikutellaan ja käsitellään tarkoitukseen soveltuvien tasonostinten avulla (kuormalavanostimet, siirtolevyt tai vastaavat). Tasonostinta ei saa altistaa voimakkaille iskuille/kolhuille, koska ne voivat haitata sen toimintaa.

6.2 Tasonostimen tahaton liike

Jos tasonostimen käytön aikana ilmenee toimintoja tai liikkeitä, joita ei ole kuvattu tässä käyttöohjeessa, pysäytä tasonostin ja ota yhteyttä tekniseen tukeen.

Jos tasonostin ei liiku tasaisesti nostotasona, se tulee kalibroida laskemalla nostotaso lattiatasoon. Ota yhteyttä huoltoteknikkoon, jos ongelma jatkuu.

6.3 Käyttöolosuhteet

Tasonostimen alla oleva tyhjä tila on pidettävä puhtaana kaikista esineistä, jotka haittaavat sen alaspäin suuntautuvaa liikettä. Muutoin tasonostinta ei voi liikuttaa alatasolle eikä siten käyttää pyörätuolinostimena.

Jos aine/esine estää nostimen liikkeen alaspäin, nostimen liike pysähtyy, kuuluu äänimerkki (katso kohta 10.8) ja tasonostin liikkuu automaattisesti 2–3 cm ylöspäin, jotta aine/esine on mahdollista poistaa. Aine/esine voidaan tämän jälkeen poistaa. Aine tai esine tulee poistaa ennen kuin tasonostinta voi käyttää.

6.4 Henkilövahinkojen ehkäisy

Henkilövahinkojen välttämiseksi tasonostinta ei saa käyttää, jos joku on vaarassa loukkaantua jäämällä puristuksiin, leikkautumalla, putoamalla, kompastumalla tai muulla vastaavalla tavalla. On tärkeää, että käyttäjä on erittäin huolellinen ja varmistaa, että tasonostin pystyy liikkumaan ilman, että siitä aiheutuu vaaraa kenellekään.

Erityistä valppautta vaaditaan, kun pienet lapset, vanhukset tai liikuntarajoitteiset henkilöt ovat tasonostimessa tai sen läheisyydessä, koska he eivät aina osaa ennakoida nostimen liikkeitä.

6.5 Tasonostimen ylikuorma

Ylikuormitukseen (enintään 400 kg tasaisesti jakautuneena) liittyvien aineellisten vahinkojen välttämiseksi tasonostin on varustettu ylikuormasuojalla, joka ylikuormitustilanteessa pysäyttää tasonostimen ja antaa äänimerkin (katso kohta 10.8). Ylikuormatilanteessa tasonostin ajetaan ala-asentoon ja poistutaan laitteesta.



6.6 Henkilökohtainen turvallisuus

Tasonostimessa on lukuisia turvaominaisuuksia, jotka varmistavat sen, etteivät käyttäjät tai muut henkilöt joudu loukkaantumisvaaraan tasonostinta käytettäessä.



VAROITUS!

Vaikka tasonostin on varustettu moninaisin turvaominaisuuksin, sitä ei saa käyttää, jos ihminen tai eläin on laitteen lähellä ja vaarassa joutua puristuksiin. **Älä anna lasten leikkiä tasonostimella.**

6.7 Puristumissuoja

Tasonostimen alla on painelevyjä (puristumissuoja), jotka aktivoituvat, jos jotain jää puristuksiin laitteen alle. Kun puristumissuoja aktivoituu, nostotaso pysähtyy ja liikkuu takaisin noin 2 cm. Samalla kuuluu äänimerkki (katso kohta 10.8).

Puristumissuojan
suojavyöhyke

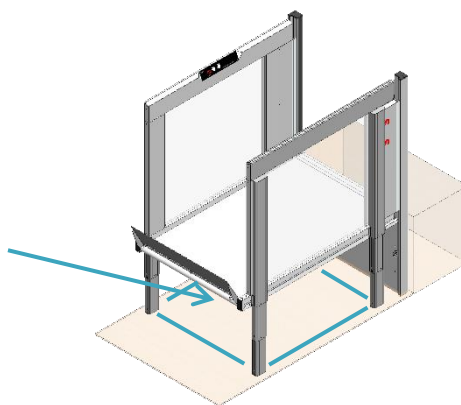

Jos puristumissuoja aktivoituu, vapauta käyttöpainike. Mahdolliset esteet laitteen alta on poistettava, minkä jälkeen se voidaan jälleen laskea lattiatasoon. (Voit nostaa tarvittaessa hieman ylemmäs, jotta voit poistaa esteen nostimen alta.)



TÄRKEÄÄ! Kun tasonostin asennetaan ulos, kannattaa huomioida, että lehdet, oksat ja lumi voivat vaikuttaa puristumissuojaan. Siksi pitää varmistaa tasaisin väliajoin, että tasonostin pääsee liikkumaan vapaasti alaspäin.

Ulkoasennuksissa suositellaan laskemaan tasonostin alas käytön jälkeen, jotta voidaan välttää ei-toivottujen esteiden joutuminen nostimen alle.



6.8 Palkeet (lisävaruste)

Hissi voidaan toimittaa palkeella, jolloin hissillä oleva alue on suojattu.



TÄRKEÄÄ!

Kun hissi asennetaan ulos, on mahdollista, että lehdet, sora jne. voi tukkia kaivon viemäriin. Siksi on säännöllisesti tarkistettava, ettei viemäri ole tukossa.



TÄRKEÄÄ!

Paljeasennuksissa on suositeltavaa laskea nostin alas käytön jälkeen, koska se suojaa palkeita ja pidentää niiden käyttöikä. Jos mahdollista, automaattinen paluu aktivoidaan hississä niin, että se kulkee alimmalle tasolle, ks 10.5.

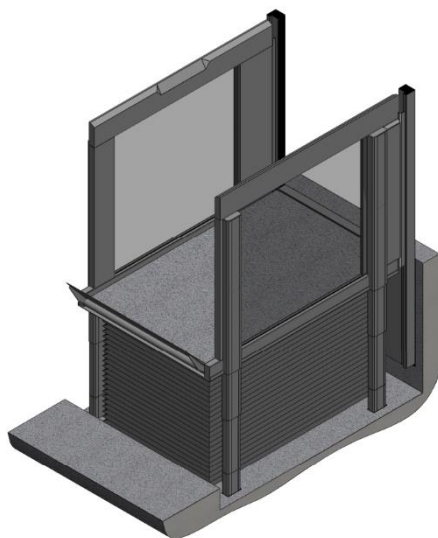

6.9 Turvaesteet

6.9.1 Luiska poistumissuojana

Luiskalla varustetussa nostimessa luiska kallistuu ja lukittuu ensin ennen kuin tasonostin alkaa liikkua. Turvareunat toimivat nyt poistumisen estävinä reunoina.

Kun tasonostin ajetaan kokonaan alas, luiska kallistuu automaattisesti alas ja toimii samalla ylös-/alasajoluiskana.

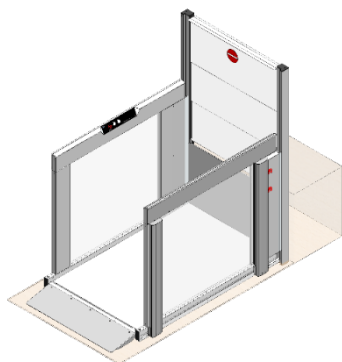

Luiska kulkuluiskana

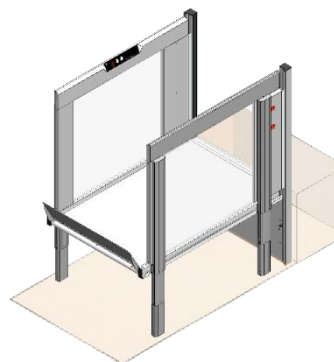

Luiska poistumissuojana



TÄRKEÄÄ!

Voimakas tuuli voi häiritä oven toimintaa.



6.9.2 Pystysuora este (lisävaruste)

Jos nostimessa on pystysuora este ylätasolla, se sulkeutuu ennen kuin tasonostin lähtee liikkeelle. Este on aina suljettu, kun tasonostin on pois ylätasolta.

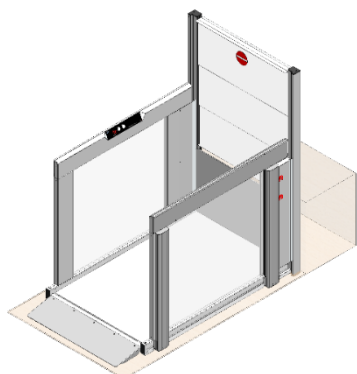

Alataso

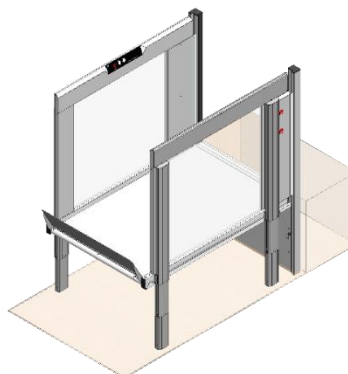

Ylätaso

6.9.3 Automaattiset ovet (lisävaruste)

Jos nostimessa on automaattiset ovet, nämä sulkeutuvat ja ovimoottori lukittuu ennen kuin tasonostin alkaa liikkua. Ovi on aina suljettu, kun tasonostin on pois alatasolta.

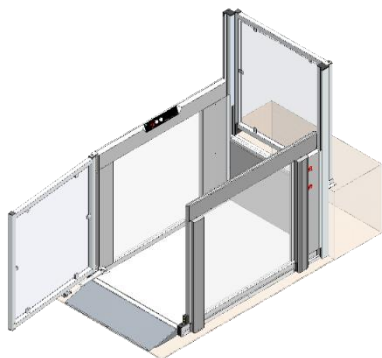

Alataso

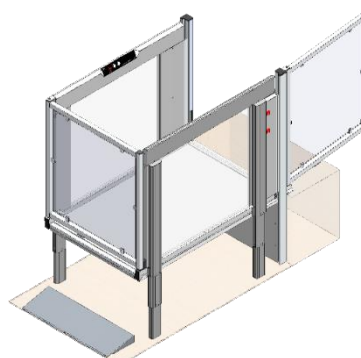

Ylätaso

Jos nostimeen on asennettu ovet, nämä voidaan varustaa automaattisella ovilukolla (voidaan asentaa vain EasyLift 1100 V3 PLUS -nostimeen). Automaattinen ovilukko varmistaa, että ovet lukitaan ennen kuin tasonostin alkaa liikkua.

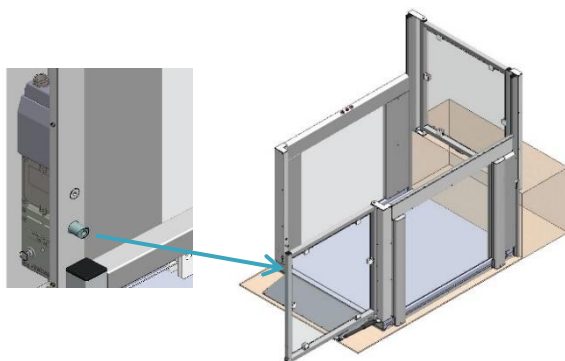

TÄRKEÄÄ!

Voimakas tuuli voi häiritä oven toimintaa



6.10 Tasonostin vapaasti käytettävissä (koskee vain tiettyjä maita)

Jos tasonostin on julkisessa käytössä, siinä tulee lähtökohtaisesti olla avainkytkin, jotta tasonostin voidaan lukita, jos se ei ole valvonnassa.

Jotta ihmiset eivät vahingossa jää puristuksiin hissiin, sen on oltava lukittava, jotta hissiin ei ole pääsyä (normaalisti). Avainkytkin estää kaiken nostimen käytön. Tasonostin suorittaa kuitenkin nykyisen ajon loppuun, jotta kukaan ei jää loukkuun hissiin.

Jos tasonostin ei ole valvonnassa tai lukittava, mutta omistaja (tai hänen edustajansa) on rakennuksen lähistöllä, se on varustettava hätäsignaalilla avun kutsumiseksi.

Jos tasonostin on varustettu hätäsignaalilla, tämä signaali on kytkettävä ulkoiseen hälyttimeen (esim. valoon, ääneen tai vastaavaan), joka kertoo, että tasonostimella tarvitaan apua. Jos tasonostin on asennettu siten, että hätäsignaali ei ole riittävä (esim. vapaasti käytettävissä ilman valvontaa), siihen on asennettava kaksisuuntainen viestintälaitte.

Jos tasonostimeen on asennettu kaksisuuntainen viestintälaitte, tämä laite on kytkettävä puhelinnumeroon, joka on käytössä aina (kun tasonostin on käytettävissä).

6.11 Hajoaminen/vahinkotilanne

6.11.1 Pystysuoran esteen avaaminen hätätilanteessa

Hätätapauksessa/hajoamisessa: Paina este hitaasti alas.

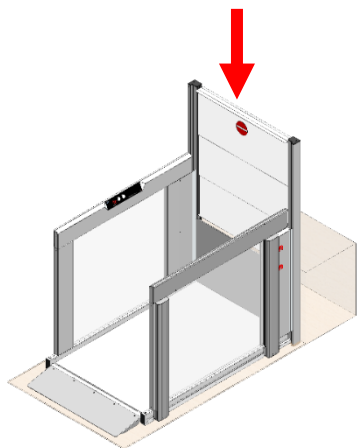

VAROITUS!

Jos sitä painetaan liian nopeasti, esteen moottori voi vaurioitua.



6.11.2 Oven lukitus hätätapauksessa

Hätätapauksessa/hajoamisessa: **Vapauta** jousen pultti.

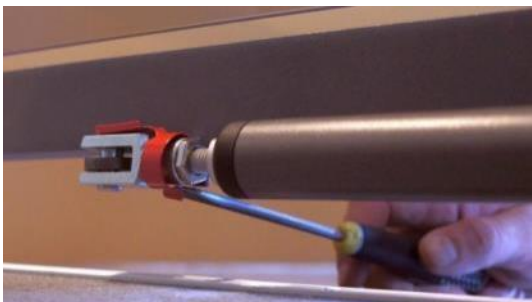

1. Vedä jousi ulos kara-akselista sopivalla työkalulla, ruuvimeisselillä, viivaimella, pullonavaajalla tai vastaavalla.



2. Ulkopuolelta pääset alaosaan.



3. Jousi on vapautettu.



4. Vedä pultti pois, kun jousi on vapautettu.



HUOMAUTUS!

Pultti voi olla vaikea irrottaa ovilaitteen paineen vuoksi.

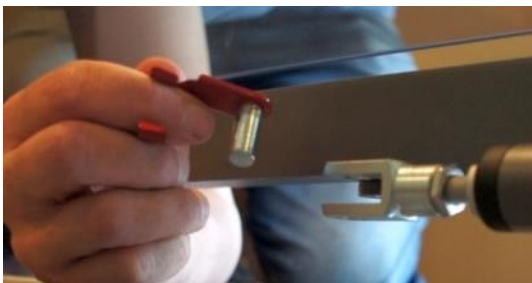

5. Nyt ovi voidaan avata vapaasti.



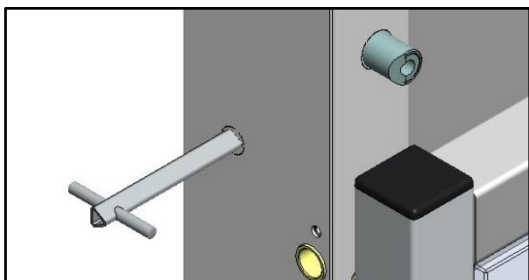

6. Jos ovi on lukittu automaattisella ovilukolla, se lukitaan kolmioavaimella (automaattinen ovilukko on saatavana vain EasyLift 1100 -oviin).

Kun vika on korjattu, ovi voidaan taas sulkea tämän ohjeen mukaan käänteisessä järjestyksessä.

6.11.3 Hätävalo/virtakatkos

Sähkökatkoksen sattuessa tai jos hissien ohjauksen virransyöttö jostain syystä katkeaa, järjestelmä siirtyy automaattisesti backup-tilaan. Se tarkoittaa, että järjestelmä jatkaa toimintaansa, koska tasonostin saa virtaa vara-akusta. Käyttöpaneelissa palaa edelleen valo. Äänimerkki kertoo käyttäjälle, että kyseessä ei ole ”normaali käyttötilanne”.



6.11.4 Sähköinen tai mekaaninen virhe/vika

(Tiettyjen) mekaanisten tai sähköisten vikojen tapauksessa nostotaso menee automaattisesti erityiseen ”turvatilaan”, jossa se voidaan vain ajaa alas matalalla nopeudella. Ylöspäin nostaminen ei ole mahdollista. Katso myös kohta 11.2.

6.11.5 Hätäevakuointi vikatilanteessa

Muissa (vakavissa) vikatilanteissa, joissa tasonostinta ei voi laskea ”turvatilassa” (hitaasti alaspäin), ainoastaan huoltoasentaja voi saada tasonostimen liikkeelle erityisessä ”huoltotilassa”, johon käyttäjällä ei ole pääsyä. Käsivoimin laskeminen ei ole mahdollista, mutta matalassa nostokorkeudessa (enint. 1200 mm) käyttäjä voidaan auttaa tasonostimesta manuaalisesti. Jos käyttäjä on nostettava pois tasonostimesta (esim. pyörätuolinkäyttävä), siinä on käytettävä sopivia nostovälineitä/apuvälineitä.

Pystysuora este ylätasolla tai ovet voidaan avata, jotta päästään nostotasolle (katso kuvaus ylhäältä). Tasonostinasennukset, jotka eivät ole jatkuvassa valvonnassa, voidaan varustaa hälytyksellä.



7. Toiminnan kuvaus



Tasonostimessa on niin kutsuttu ”kuolleen miehen toiminto” eli sen painikkeita on painettava koko liikkeen ajan.

Tasonostin toimii yksinkertaisesti siten, että käyttäjä kutsuu nostimen käyttämällä seinässä/käyttöpalkissa olevia painikkeita tai laitteeseen kuuluvalla kauko-ohjaimella (lisävaruste).

Kun käyttäjä on tasonostimessa, sitä käytetään sivussa olevasta paneelista, josta voi valita kuljetuksen joko ylä- tai alatasolle.

8. Asennus

Tasonostimen asentaa aina valtuutettu huoltoasentaja



TÄRKEÄÄ!

Älä yritä itse siirtää, purkaa tai huoltaa tasonostinta. VAIN valtuutetut asentajat saavat tehdä asennuksia ja huoltoja.

Virheellisesti asennetussa laitteessa henkilövahinkojen vaara kasvaa. Liftup ei vastaa vahingoista, jotka ovat aiheutuneet muun kuin valtuutetun asentajan suorittamasta kokoonpanosta ja asennuksesta.

Pyydä tarvittaessa jälleenmyyjältä lisätietoja tasonostimen asennuksesta:
<https://www.liftup.dk/en/contact>.

9. Käyttöönotto

Tasonostimen tulee aina olla kytkettynä 100–240 V:n verkkovirtaan ja olla päällä. Tasonostin on aina ”standby-tilassa” eli se on käyttövalmiina, kun käyttöpainikkeita painetaan.

Jos hätäpysäytin on painettuna – tai jos tasonostin on pysäytetty avainkytkimestä – tämä tulee deaktivoida ennen kuin tasonostin voidaan ottaa käyttöön (katso lisää kohdasta 10).

10. Käyttö

10.1 Päivittäinen käyttö

EasyLift-tasonostinta voidaan käyttää nostoalustan käyttöpaneelista (kuva 1), kauko-ohjaimella (lisävaruste) (kuva 10) tai ylä- tai alatasen käyttöpaneelilla: Vakiokutsuasemat (kuva 2–5), käyttöpalkki (kuva 6–9) tai avaimella käytettävällä kutsuasemalla (kuva 11). Tasonostin voidaan lisäksi kytkeä päälle ja sammuttaa avainkytkimen (lisävaruste) avulla (kuva 12).



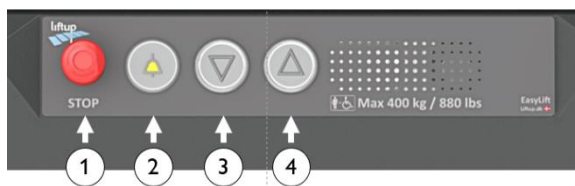

1. Hätäpysäytys
2. Hälytyspainike (lisävaruste)
3. Laskee nostotason
4. Nostaa nostotason

Kuva 1: Nostimen käyttöpaneeli



Kuva 2:
Vakiokutsuasema
johdolla
1-vaiheinen



Kuva 3:
Vakiokutsuasema
johdolla
2-vaiheinen



Kuva 4:
Vakiokutsuasema,
langaton
1-vaiheinen



Kuva 5:
Vakiokutsuasema,
langaton
2-vaiheinen

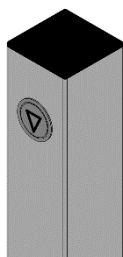

Kuva 6:
Käyttöpalkki
johdolla, 1-vaiheinen

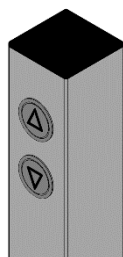

Kuva 7:
Käyttöpalkki
johdolla, 2-vaiheinen

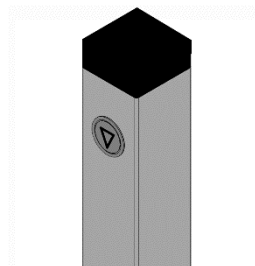

Kuva 8:
Käyttöpalkki,
langaton, 1-vaiheinen

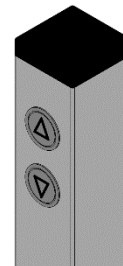

Kuva 9:
Käyttöpalkki,
langaton, 2-vaiheinen



Kuva 10:
Kauko-ohjain
(lisävaruste)



Kuva 11:
Avainkäyttöinen
kutsuasema

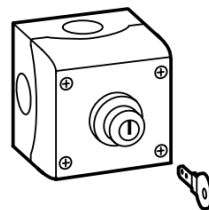

Kuva 12:
Avainkytkin
ON/OFF



10.2 Tasonostimen käyttö YLÄTASOLTA



Tasonostin aktivoidaan YLÄtasolta painamalla käyttöpaneelin nuolipainiketta (▲) ja pitämällä sitä painettuna.

Tasonostin liikkuu tämän jälkeen YLÄtasolle, ja este/ovi avataan ylätasolle, jotta nostotasolle siirtyminen on mahdollista.

Siirry varovasti nostotasolle ja lukitse pyörätuoli / aseta jarru päälle.

Pidä nuolipainiketta (▼) painettuna, kunnes este/ovi suljetaan ja nostotaso laskeutuu ALAtasolle. Kun nostotaso on alimmalla tasolla, ovi avautuu ja/tai poistumiseste laskeutuu toimien ylös-/alasajoluiskana.

Siirry varovasti pois nostotasolta.

Ovi/luiska sulkeutuu automaattisesti n. 60 sekunnin kuluttua (vakio-ohjelmointi).

10.3 Tasonostimen käyttö ALATASOLTA



Tasonostin aktivoidaan ALAtasolta painamalla käyttöpaneelin nuolipainiketta (▼) ja pitämällä sitä painettuna.

Kun tasonostin on ALAtasolla, ovi avautuu ja/tai poistumiseste laskeutuu toimien ylös-/alasajoluiskana.

Siirry varovasti nostotasolle ja lukitse pyörätuoli / aseta jarru päälle.

Paina nuolipainiketta (▲) ja pidä sitä painettuna. Ovi sulkeutuu ja/tai poistumiseste nousee, minkä jälkeen nostotaso liikkuu YLÄtasolle. Este/ovi avautuu ylätasolla, jotta poistuminen YLÄtasolla on mahdollista.

Siirry varovasti pois nostotasolta.

Ovi/este sulkeutuu automaattisesti n. 60 sekunnin kuluttua (vakio-ohjelmointi).

10.4 Tasonostimen käyttö nostotasolta

Tasonostimessa on kolme painiketta (Kuva 1), yksi, jossa on 'nuoli ylös' (▲) ja 'nuoli alas' (▼) sekä hätäpysäytys (●).



Kun olet nostimessa ja haluat tuoda sen ylätasolle, paina 'nuoli ylös' -painiketta. Luiska tai ovet sulkeutuvat, minkä jälkeen tasonostin alkaa liikkua ylöspäin. Painiketta pidetään painettuna, kunnes tasonostin on halutulla tasolla, pysyy paikallaan ja este/ovet ovat kokonaan auki. Nyt tasonostimesta voi poistua.



Kun olet tasonostimessa ja haluat tuoda sen alatasolle, paina 'nuoli alas' -painiketta. Este tai ovet sulkeutuvat, minkä jälkeen tasonostin alkaa liikkua alaspäin. Painiketta pidetään painettuna, kunnes tasonostin on alatasolla, pysyy paikallaan ja este/ovet ovat kokonaan auki. Nyt tasonostimesta voi poistua.



10.5 Automaattinen palautus

Valtuutettu huoltoteknikko voi aktivoida automaattinen palautus -toiminnon Liftupin Service Toolin kautta.



TÄRKEÄÄ!

Valtuutettu huoltoteknikko/jälleenmyyjä voi selvittää, onko automaattinen ajo sallittu kyseisen maan lainsäädännössä.

Automaattinen palautus toimii siten, että nostimen ovet sulkeutuvat automaattisesti ja tasonostin palautuu ylä-/alatasolle, jos mitään käyttöpainiketta tai IR-anturia ei aktivoida n. 60 sekunnissa (vakio-ohjelmointi).

Laitteesta kuuluu äänimerkki tämän toiminnon aikana (katso kohta 10.8).

10.6 Häätäpysäytys



Jos tasonostin liikkuu tavalla, jota sen ei pitäisi tehdä, se on heti pysäytettävä ja ehkäistävä vaaratilanne painamalla HÄTÄPYSÄYTYS-painiketta.

Hätäpysäytystoiminto vapautetaan kääntämällä painiketta myötäpäivään, jolloin järjestelmä on taas käyttövalmis.

10.7 Akkulaturin ON/OFF-kytkin

Tasonostimessa on ON/OFF-kytkin laturille. Kytkintä käytetään keskeyttämään virranjakelu laturista tasonostimeen. Jos kytkin asetetaan OFF-asentoon, tasonostin toimii vain akuilla. Jos kytkin asetetaan OFF-asentoon ja hätäpysäytys aktivoidaan samanaikaisesti, virranjakelu keskeytetään myös akuista nostimeen. Tasonostin sammuu noin 10 sekunnin kuluttua.

Laturin ON/OFF-kytkintä käytetään esim. huollon ja kunnossapidon yhteydessä.

Kun laturin virta kytketään taas päälle (ON) ja hätäpysäytys vapautetaan, ohjaus aloitetaan uudelleen (katso kohta 11.2). Kytkin on normaalisti aina ON-asennossa, jotta akut eivät vaurioidu.

VAROITUS!



ON/OFF-kytkintä käytetään keskeyttämään virranjakelu laturista nostimeen. Se ei ole päävirtakytkin. Jos se asetetaan OFF-asentoon pidemmäksi aikaa, se voi tyhjentää ja vahingoittaa akkuja. Pitkäkestoisen sähkökatkoksen aikana hätäpysäytys pitää aktivoida, jotta voidaan välttää akkujen purkautuminen kokonaan.



Kytkin sijaitsee nostimen oikeassa alareunassa. Kansi on poistettava, jotta kytkimeen päästään käsiksi.

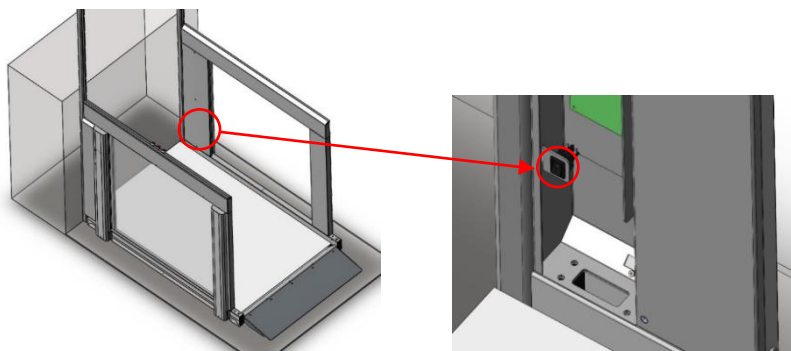

10.8 Äänihälytykset

Puhe	Toiminto/varoitus	
Avautuu	Pystysuoja turvaeste avautuu	■ ■ ■ ■
Sulkeutuu	Pystysuoja turvaeste sulkeutuu	■ ■ ■ ■
Hälytys: Ylikuormitushälytys	Nostotasolla on liikaa kuormaa	■ ■ ■ ■ ■ ■ ■ ■ ■ ■
Hälytys: Akkuvika – tasonostinta ei voi käyttää	Akku on viallinen. Siinä ei ole tarpeeksi virtaa. Katso kohta 5 (Tekniset tiedot)	■ ■ ■ ■ ■ ■ ■ ■ ■ ■ ■ ■
Hälytys: Este tasonostimen alla	Poista tasonostimen alta esteet, jotka haittaavat sen laskemista.	■ ■ ■ ■ ■ ■ ■ ■ ■ ■
Ding Ding Ding	Tasonostin saapuu ylä-/alatasolle	
Varoitus – automaattinen käyttö	Varoitus nostimen automaattisesta palautuksesta	
BIP-BIP-BIP...	Tasonostin on käynnissä automaattista palautusta varten	■ ■ ■ ■ ■ ■ ■ ■ ■ ■ ...
Hätäpysäytyspainiketta on painettu	Punaista hätäpysäytyspainiketta on painettu. Tämä tulee selvittää ennen kuin tasonostimen käyttöä voi jatkaa.	■ ■ ■ ■ ■ ■ ■ ■ ■ ■
Tasonostin on lukittu	Tasonostin on lukittu avainkytkimestä.	■ ■ ■ ■ ■ ■ ■ ■ ■ ■
Akkuvaroitus	Alhainen akun varaus	■ ■ ■ ■ ■ ■ ■ ■ ■ ■
Virranjakelun keskeytys – sammuta tai paina hätäpysäytyspainiketta	Katkaise virranjakelu tai aktivoi hätäpysäytys nostimen liikkeen keskeyttämiseksi	■ ■ ■ ■ ■ ■ ■ ■ ■ ■

■ ■ Korkea ääni, jota seuraa matalampi ääni.

■ ■ Matala ääni, jota seuraa korkeampi ääni.

||| Samanlaiset äänet (3 kpl).



10.9 Hälytys ja hätäkutsu



Tasonostin voidaan varustaa hätäpainikkeella (lisävaruste), josta voi kutsua apua. Hälytyksen aktivoimiseksi painetaan hälytyspainiketta ja pidetään sitä painettuna noin 5 sekuntia.

Hälytyspainike voidaan kytkeä usealla tavalla:

1. Hälytyspainike on kytketty nostotason hälyttimeen, joka kertoo korkealla piippauksella siitä, että nostotasolla tarvitaan apua.
2. Hälytyspainike on kytketty keskustelujärjestelmään, joka antaa käyttäjälle mahdollisuuden ottaa yhteyttä ulkopuoliseen apuun joko analogisen kytkennän tai SIM-kortin käytön kautta.



Yksinomainen relelähtö



Analoginen
kytkentä
(SafeLine)



SIM-kortin kytkentä
(SafeLine)
Vain EMEA-maat

QR SafeLine

Tarkemmat tiedot käytöstä ja toiminnoista SafeLine-keskustelujärjestelmässä löytyvät täältä:

SafeLine MX3:

<https://www.safeline-group.com/en/qg/mx3>

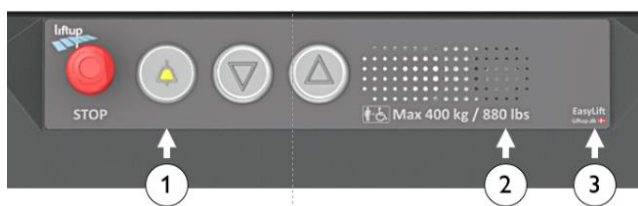

1. Hälytyspainike (lisävaruste)
2. Mikrofoni
3. Tila-LED viestintämoduuliin



11. Toiminta

Normaaleissa käyttöolosuhteissa nostimen on aina oltava kytkettynä 100-240V (sisällä)/90-305V (ulkona) pistorasiaan. On erittäin tärkeää, että virtaa ei katkaista tai sammuteta, koska pitkäkestoinen sähkökatko (10-20 tuntia) voi johtaa akkuvikaan ja siten käyttökatkokseen. Tasonostinta ei voi käyttää ennen kuin akut on taas ladattu. Jos virta katkeaa, laitteesta kuuluu äänimerkki (katso kohta 10.8).

11.1 Akkuvarmistus

Sähkökatkoksen (100–240 V) sattuessa tai jos ohjauksen virta muuten katkeaa, ohjaus siirtyy automaattisesti backup-tilaan. Tämä tarkoittaa, että laitteen toiminta jatkuu normaalisti, koska akkuvarmistus kytketty päälle. Sähkökatkoksen sattuessa kuuluu piippaava äänimerkki (katso kohta 10.8). Heti kun virta palaa, äänimerkki hiljenee. Järjestelmän toiminta on taas palautunut normaaliksi.

Jos katkos on pitkä ja haluat hiljentää merkkiäänä, paina hätäpysäytyspainiketta. (Huomaa, että järjestelmä pitää silloin kalibroida, katso kohta 11.2).



TÄRKEÄÄ!

Jos virtaa ei ole kytketty eikä hätäpysäytyspainiketta paineta, akut tyhjenevät. Pitkäkestoisien sähkökatkoksen aikana hätäpysäytys pitää aktivoida, jotta voidaan välttää akkujen purkautuminen kokonaan ja mahdollinen vahingoittuminen.



TÄRKEÄÄ!

Jos sekä virranjakelu on kytketty automaattisesti pois päältä ja hätäpysäytys on kytketty päälle tai pois päältä samanaikaisesti, järjestelmä vaihtaa automaattisesti ”turvatilaan” ja on kalibroitava (katso alla).

11.2 Hätäpysäytyksen/sähkökatkoksen jälkeinen kalibrointi

Jos hätäpysäytyspainiketta on käytetty ja virransyötössä on ollut katkos, tai jos järjestelmässä on havaittu muita epäsäännöllisyyksiä, tasonostin on kalibroitava. Tasonostin siirtyy automaattisesti erityiseen ”turvatilaan”, joka sallii vain sen laskemisen alas alhaisella nopeudella, kunnes tasonostin on alatasolla.



TÄRKEÄÄ!

Jos tasonostin ei liiku normaalisti tai pysähtyy vain muutaman senttimetrin jälkeen, siinä saattaa olla teknisiä ongelmia, jotka vaativat huoltoasentajan käyntiä. Kysy lisätietoja laitteen toimittajalta.



12. Kunnossapito

Laite puhdistetaan nihkeällä liinalla, joka on kastettu mietoa puhdistusainetta sisältävään veteen.



TÄRKEÄÄ!

Nostimen huuhtomiseen El tule käyttää painepesuria tai vesiletkaa. Tasonostimeen ei saa käyttää voimakkaita puhdistusaineita tai vastaavia. Vältä myös suolan tai hiekan päätymistä tasonostimeen talvikunnossapidon yhteydessä.

Laitteeseen liittyvä kauko-ohjain (lisävaruste) tulee säilyttää kuivassa, eikä sitä saa altistaa koviille iskuille esimerkiksi heittelemällä sitä. Puhdistus tulee suorittaa nihkeällä liinalla.

Tarkista säännöllisesti nostimen alusta, että siellä ei ole lehtiä, oksia tai muita aineita/esteitä ja poista nämä, jotta tasonostin pääsee liikkumaan vapaasti.

12.1 Kauko-ohjaimen/kutsuasemien paristojen vaihto

Langattomat kutsuasemat, käyttöpalkit ja kauko-ohjaimet toimivat yhdellä CR2032-paristolla.



Vakaan toiminnan varmistamiseksi paristo tulee vaihtaa kahden vuoden välein.



VARO nielemästä nappiparistoa ja vältä pariston laittamista suuhun nielemisvaaran vuoksi.



Säilytä paristot pienten lasten ulottumattomissa. Jos lapsi nielee pariston, ota heti yhteyttä lääkäriin.



Älä hävitä paristoa lajittelemattoman kotitalousjätteen mukana. Hävittämisessä on noudatettava paikallisia määräyksiä ja ohjeita.



Pariston vaihto:

Kädessä pidettävä kauko-ohjain

1. Irrota ruuvi (Torx TX 6) kauko-ohjaimen takaa
2. Irrota takapaneeli.
3. Vaihda paristo.
4. Kiinnitä taustalevy takaisin ja kokeile kauko-ohjaimen toimintaa.



Kutsuasema

Paristoon pääsemiseksi irrotetaan 2 Torx-ruuvia, ja päällyslevy vedetään alas, jotta ei saadaan erilleen vastakappaleesta.

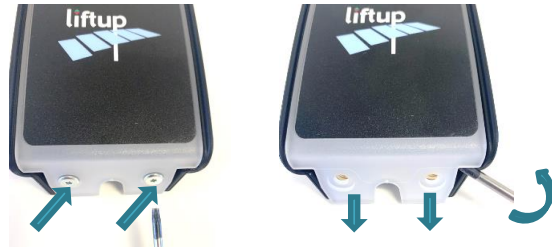

Käyttöpalkki

Paristoon pääsemiseksi irrotetaan 4 ruuvia, ja suojusta vedetään varovasti ylös.

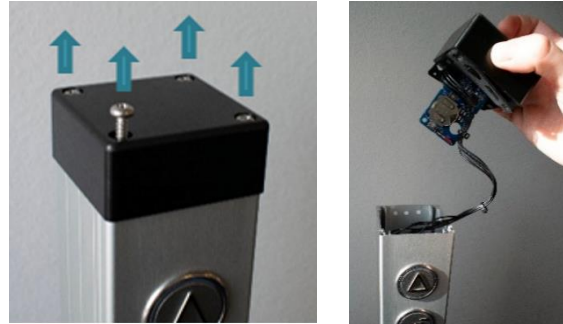

TÄRKEÄÄ!

Varo vetämästä johtoja irti toisistaan. Piirilevy vedetään varovasti ulos suojuksesta.

1. Vaihda paristo.
2. Kiinnitä kaikki päinvastaisessa järjestyksessä ja testaa painikkeet.

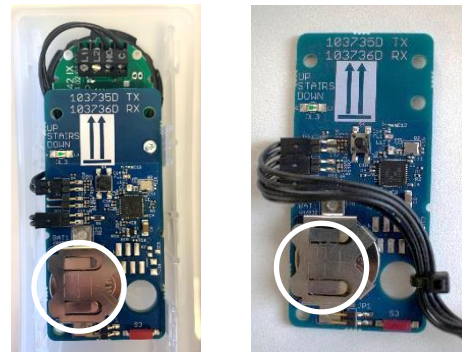

Jos kauko-ohjaimessa tai vastaanottimessa ei ole ollut virtaa pidempään aikaan, voi olla tarpeen kalibroida järjestelmä (yhdistää kaksi yksikköä, katso kohta 13).



13. Lähettimen ja vastaanottimen yhdistäminen

13.1 Langaton kutsuasema/käyttöpalkki 2,4 GHz

Lähetin ja vastaanotin tulee aina yhdistää ennen kuin ne toimivat. Tämä suoritetaan normaalisti tehtaalla tai valtuutetun huoltoasentajan toimesta. Vastaanotin ei reagoi lähettimeen, jonka kanssa sitä ei ole yhdistetty. Yhteen vastaanottimeen voidaan yhdistää jopa 20 lähetintä. Lähetin voidaan yhdistää tarvittaessa useampaan vastaanottimeen.

Lähettimen ja vastaanottimen yhdistäminen:

1. Päästäksesi vastaanottimen S4-painikkeeseen irrota päällysruuvi ja vedä vastaanottimen "MODULE1" irti seinäprofiilin yläosasta.
2. Paina lyhyesti S4 vastaanottimessa, ja LED-merkkivalo alkaa vilkkua hitaasti. Vastaanotin on nyt asennustilassa 2 minuuttia.
3. Siirry lähettimelle.



Kutsuasema

Lähettimen piirilevyn pääsemiseksi irrotetaan 2 Torx-ruuvia, ja päällysvyö vedetään alas, jotta se saadaan erilleen vastakappaleesta.

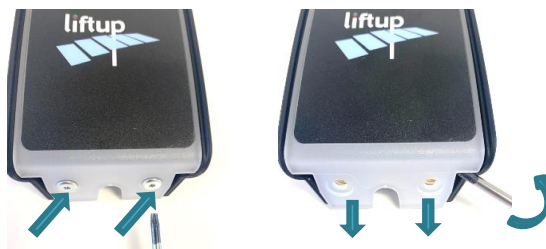

Käyttöpalkki

Lähettimen piirilevyn pääsemiseksi irrotetaan 4 ruuvia, ja suojusta vedetään varovasti ylös. Piirilevy vedetään varovasti ulos suojuksesta.

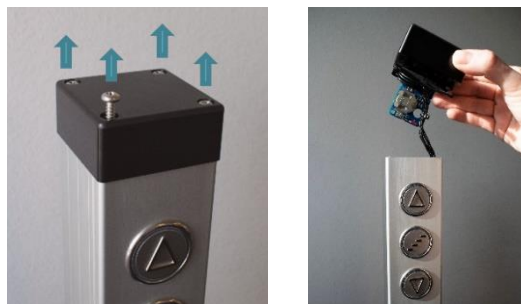

TÄRKEÄÄ!

Varo vetämästä johtoja irti toisistaan. Piirilevy vedetään varovasti ulos suojuksesta.



4. Lähettimen piirilevy on nyt näkyvissä, ja siitä painetaan lyhyesti S4 lähettimen yhdistämiseksi vastaanottimeen (tehdään 2 minuutin kuluessa).

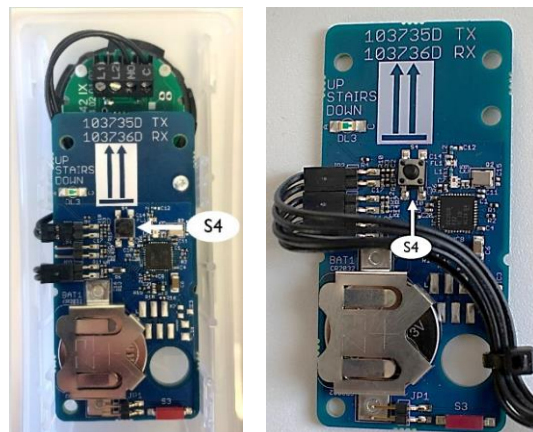

5. Kokeile järjestelmää, jotta voit varmistaa, että lähetin ja vastaanotin on yhdistetty oikein toisiinsa. Jos se ei toimi, toista kohdat 1–4.
6. Jos vastaanottimeen yhdistetään useita kauko-ohjaimia, toista vaiheesta 2 alkaen.
7. Kiinnitä top cover / suojus uudelleen

Kun halutaan nollata kauko-ohjain/käyttöpalkki, joka ei ole enää yhdistettynä tasonostimeen, tulee toimia seuraavasti:

Lähettimen nollaaminen:

1. Paina lähettimessä S4-painiketta (2) yli 10 sekuntia.
2. Kun LED-merkkivalo (1) alkaa vilkkua nopeasti, vastaanotin on nollattu.



Vastaanottimen nollaaminen:

1. Paina vastaanottimeessa S4-painiketta (2) yli 10 sekuntia.
2. Kun LED-merkkivalo alkaa vilkkua nopeasti, vastaanotin on nollattu.



13.2 Kauko-ohjaus 2,4 GHz (lisävaruste)

Lähetin ja vastaanotin tulee aina yhdistää ennen kuin ne toimivat. Tämä suoritetaan normaalisti tehtaalla tai valtuutetun huoltoasentajan toimesta. Vastaanotin ei reagoi lähettimeen, ellei tätä ole yhdistetty vastaanottimeen. Yhteen vastaanottimeen voidaan yhdistää jopa 20 lähetintä. Lähetin voidaan haluttaessa yhdistää useampaan vastaanottimeen.

Lähettimen ja vastaanottimen yhdistäminen:

1. Jotta päästään S4:ään 2,4 GHz:n vastaanottimessa, irrotetaan yläruuvi ja MODULE1 vedetään ylös seinäprofiilin päältä.
2. Paina lyhyesti S4 vastaanottimessa, ja merkkivalo alkaa vilkkua hitaasti. Vastaanotin on nyt asennustilassa 2 minuuttia.
3. Paina 'nuoli ylös' (↑) ja 'nuoli alas' (↓) kauko-ohjaimessa samanaikaisesti ja pidä niitä painettuina noin 5 sekuntia, kunnes merkkivalo kauko-ohjaimessa alkaa vilkkua hitaasti. Kauko-ohjain on nyt asennustilassa 2 minuuttia. Siinä tulee vilkkua keltainen valo. (Jos valo vilkkuu punaisena, kyseessä on 868 MHz:n malli, joka ei ole yhteensopiva vastaanottimen kanssa.)



Vaihtoehtoisesti:

Paina Connect (S4), jos kauko-ohjain on päällä.

4. Kun kauko-ohjaimen merkkivalo ei enää vilku, se on yhdistetty tasonostimeen.
5. Kokeile järjestelmää, jotta voit varmistaa, että lähetin ja vastaanotin on yhdistetty oikein toisiinsa. Jos se ei toimi, toista kohdat 1–4 yllä.
6. Toista kohdasta 2, jos haluat yhdistää useamman kauko-ohjaimen.

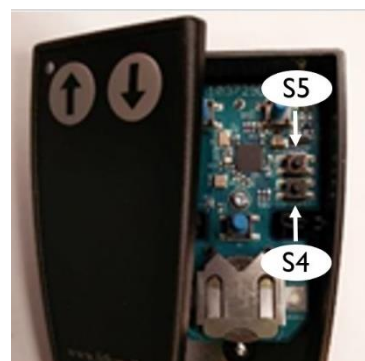

Kun halutaan nollata kauko-ohjain, joka ei ole enää yhdistettynä, tulee toimia seuraavasti:

Lähettimen nollaaminen

1. Paina YLÖS (↑)- ja ALAS (↓) -painikkeita samanaikaisesti noin 5 sekuntia, kunnes kauko-ohjaimen merkkivalo alkaa vilkkua hitaasti.
2. Kauko-ohjain on nyt asennustilassa 2 minuuttia. Näiden 2 minuutin aikana tulee suorittaa seuraavat vaiheet:

Paina: YLÖS(↑), YLÖS(↑), ALAS (↓), ALAS (↓), YLÖS(↑), ALAS (↓), YLÖS(↑), ALAS (↓)

Jos tämä tehdään oikeassa järjestyksessä, merkkivalo (LED) vilkkuu nopeasti 10 kertaa.

Vaihtoehtoisesti:

Paina Reset (S5), jos kauko-ohjain on päällä.

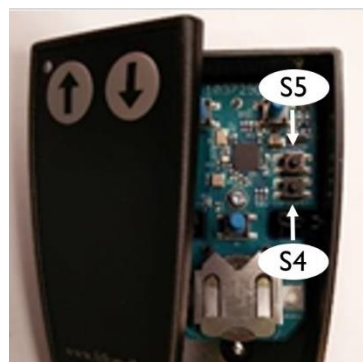

Kokeile järjestelmää, jotta voit varmistaa, että nollaaminen on tehty oikein, eikä kauko-ohjain ole enää yhdistetty. Jos näin ei ole, toista vaiheet 1–3 yllä.

Vastaanottimen nollaaminen

1. Paina vastaanottimessa S4-painiketta yli 10 sekuntia.
2. Kun merkkivalo alkaa vilkkua nopeasti 10 kertaa, vastaanotin on nollattu.



14. Asennus ja luovutus

Alla oleva asennus- ja luovutustarkistusluettelo, jossa luetellaan tasonostimen käyttö- ja turvallisuustoiminnot, on käytävä läpi tasonostimen käyttäjän/omistajan kanssa ennen asennuksen päättämistä.



Installation and handover – EasyLift V3 Plus

Version: 1.0

Installation site		Product	
Name/Company		Product name	
Address		Serial number	
Postal code/City		Installation date	
Contact person		Installed by	
Telephone no.		Customer accept	

Checklist:

No.	Description	Checked
1	Perform test with client, including control units, doors/barriers/ramp, full operation, emergency stop.	<input type="checkbox"/>
	Review of the manual with client, including:	
	Instruction of use	
2	• Operating units	<input type="checkbox"/>
3	• Key Switch On/Off	<input type="checkbox"/>
4	• Auto return functions	<input type="checkbox"/>
5	• Emergency stop	<input type="checkbox"/>
6	• ON/OFF switch for the charger and the effect on the battery	<input type="checkbox"/>
7	• Alarm and emergency call	<input type="checkbox"/>
8	• Parring operating units	<input type="checkbox"/>
	Safety Instructions	
9	• Audible alarms	<input type="checkbox"/>
10	• Handling	<input type="checkbox"/>
11	• Warnings	<input type="checkbox"/>
12	• Overload	<input type="checkbox"/>
13	• Personal safety	<input type="checkbox"/>
14	• Anti-crushing	<input type="checkbox"/>
15	• Safety barriers	<input type="checkbox"/>
16	• Emergency evacuation	<input type="checkbox"/>
	Maintenance	
17	• Cleaning	<input type="checkbox"/>
18	• Replacement of battery in call stations	<input type="checkbox"/>
19	• Explain outdoor treatment: (no salt, no high-pressure water)	<input type="checkbox"/>
20	Inform the client about the legal requirements for statutory and service inspection.	<input type="checkbox"/>
21	Present the customer for the possible service agreements.	<input type="checkbox"/>
22	Update service log	<input type="checkbox"/>

Comments

lifting people

Liftup A/S | Høgensvej 21 | DK-9330 Støvring | Denmark | T: +45 9686 3020 | M: support@liftup.dk | CVR: DK-1015 3964



15. Tarkastus, valvonta ja huoltotarkastus

Kohdassa 12 kuvatuun yleisen huollon lisäksi on suoritettava säännönmukainen huoltotarkastus sekä tasonostimen lakisääteiset tarkastukset.



TÄRKEÄÄ!

Turvallisuuden kannalta on erittäin tärkeää, että nämä huoltotarkastukset sekä lakisääteiset tarkastukset suoritetaan, koska puutteelliset tai huonosti suoritettavat huoltotarkastukset ja tarkastukset voivat aiheuttaa henkilövahinkoja.

15.1 Lakisääteiset tarkastukset

Tasonostimelle on suoritettava lakisääteiset tarkastukset, koska se on hyväksytty ihmisten kuljettamiseen. Omistajan vastuulla ja velvollisuutena on varmistaa, että tätä noudatetaan.



TÄRKEÄÄ!

Lakisääteisten tarkastusten määrä riippuu kyseisen maan lainsäädännöstä.

15.2 Säännölliset huoltotarkastukset

Valmistajana vaadimme, että tasonostimelle suoritetaan säännöllisesti huoltotarkastus alla kerrottujen aikavälien mukaan.



TÄRKEÄÄ!

Valmistajan reklamaatio-oikeus on voimassa vain, jos huoltotarkastuksen vähimmäisvaatimuksia noudatetaan.

Valmistajan vähimmäisvaatimukset huoltotarkastusten määrälle per vuosi:

	Sisätiloissa	Ulkotiloissa
Ei vapaasti käytettävissä	1	2
Julkinen	2	4

Valmistajana suosittelemme, että säännöllisen huoltotarkastuksen suorittaa valtuutettu huoltoasentaja. Jälleenmyyjä tarjoaa tätä palvelua. Jos laitteen omistaja haluaa käyttää jotain toista huoltoyritystä, on hän vastuussa siitä, että tällä taholla on valtuudet huoltaa kyseistä tuotetta. Katso myös: <https://www.liftup.dk/en/contact>.



TÄRKEÄÄ!

Ennen kuin tasonostinta huolletaan, tulee painaa hätäpysäytyspainiketta. Näin estetään sen tahaton liikkuminen. Huoltomiehen vastuulla on varmistaa, että hätäpysäytyspainiketta on painettu ennen tarkistuksen aloittamista.

HUOM! Pelkkä virrankatkaisu ei riitä, sillä järjestelmä siirtyy silloin akkukäyttöön.



15.3 Huoltoraportti käytettäväksi huoltotarkastuksen yhteydessä



Service Report – EasyLift V3 Plus

Version: 4.0

Service visit paid for by:	<input type="checkbox"/>	<input type="checkbox"/>	<input type="checkbox"/>
Name/company			
Address			
Postal code			
Phone			
Contact person			
Dir. phone/mobile			
EAN/GLN			

Product	Service level
Product type no.	No Agreement 6 times annually
Serial number	Date stipulated for service visit
Installation date	Details agreed for the visit
Latest service, date	

Other comments
Service technician

Checklist

<input type="checkbox"/> Operating units (onboard and remote) <input type="checkbox"/> Emergency stop contact <input type="checkbox"/> Lifting columns: Check all 4 actuators (function and capacity) <input type="checkbox"/> All pressure plates / safety pans are checked (under platform) <input type="checkbox"/> Vertical barrier / door (function) <input type="checkbox"/> Ramp is checked (function and friction). Retighten ramp suspension. Outdoor: <input type="checkbox"/> Check gaskets, plugs, switches and actuator cables	<input type="checkbox"/> Check audible alarm <input type="checkbox"/> Retightening of wall profiles <input type="checkbox"/> Latest version of firmware installed <input type="checkbox"/> Load sign present and correct <input type="checkbox"/> Mandatory inspections* have been carried out – date not exceeded <input type="checkbox"/> Updated service log <input type="checkbox"/> User manual available by lift
---	--

* If statutory inspections are missing, owner must be so advised, in writing + note made in logbook.

Spare parts replaced

Article no.	Quantity	Description	Price/unit	Price
		Service/Inspection		
		Service technician, hours		
		Distance travelled (km)		

This service report contains checkpoints required by the manufacturer. Please make sure to also follow local ordinances and regulations for inspection and service of platform lifts.

lifting people

Liftup A/S | Hagensvej 21 | DK-9330 Støvring | Denmark | T: +45 9686 3020 | M: support@liftup.dk | CVR: DK-1013 3964



15.4 Huoltokirja

Lomake (kuten alla oleva esimerkki) täytetään jokaisen huollon yhteydessä.



Service logbook

Version: 3.0

Installation site		Product	
Name/Company		Product name	
Adress		Serialnumber	
Postcode / City		Installation date	
Contact person		Installed by	
Telephone no.			

Comments

No.	Date	Lognotes	Signature
1			
2			
3			
4			
5			
6			
7			
8			
9			
10			
12			
13			
14			
15			

lifting people

Liftup A/S | Hagensvej 21 | DK-9530 Støvring | Danmark | T: +45 9686 3020 | M: support@liftup.dk | CVR: DK-1013 3964



15.5 Online-huoltoloki (koskee vain tiettyjä maita)

QR-koodi skannataan älypuhelimella, tabletilla tai vastaavalla laiteella. QR-koodi löytyy takavasemmalla olevasta sivulevystä (alataso).



Kohdassa 3 näkyy CE-merkintä, jossa on tämän kyseisen tasonostimen sarjanumero sekä QR-koodi, jolla pääsee suoraan tasonostimen huoltolokiin. Skannaamalla QR-koodi päästään suoraan tasonostimen online-huoltolokiin, johon perustetaan uusi loki. Kentät täytetään ja huoltoasentaja/asentaja/valvontaviranomainen tekee merkinnän lokiin elektronisesti joka käynnin jälkeen.

Equipment Service Log

Equipment details

Serial no. FS19-00010

Production year 2019

Equipment type 103141 Flestep V2

Links to more information

[link til produktvideo](#)

Equipment log

These are the recorded service log entries for the equipment.

Log no. i	Log entry date	Created by	Log entry text	Comments	Signature
1	15/01/2019	PB	Installation/opstilling af lift	Liften er installeret. Intet øvrigt at bemærke ifm. installationen.	PB
2	16/01/2019	Peter Pedersen	Opstillingskontrol	Liften er opstillingskontrolleret iht. bekendtgørelse, uden bemærkninger. Lifte må herefter tages i anvendelse	PP
3	13/02/2020	Hans Jensen	Årlig eftersyn	Årlig eftersyn gennemført iht. serviceaftale med Liftup A/S. Intet øvrigt at bemærke.	HJ

[Add log entry](#)

1: Her kan du se udstyrsdetaljer såsom, serienummer, produktionsår med mere.

2: Klik på linket for at se en video om produktet.

3: Dette er selve "log-bogen" for udstyret. Denne skal opdateres af serviceklienten ved hvert service besøg.

4: Loggen skal udfyldes med dato, navn, en spændte log entry tekst samt relevante kommentarer. Til slut underskrives loggen elektronisk.









16. Varaosat ja tarvikkeet

TÄRKEÄÄ!







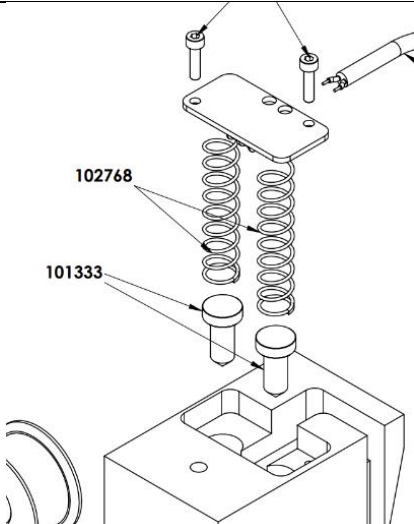



On tärkeää käyttää aina alkuperäisiä varaosia. Vaihdon saa tehdä van valtuutettu huoltoasentaja. Jos käytetään ei-alkuperäisiä varaosia, tehdastakuu saattaa raueta. Lisäksi tuotteen turvallisuus voi heikentyä, mikä voi aiheuttaa henkilövahinkoja.



Tiedot varaosista ja huollosta jälleenmyyjiltämme: <https://www.liftup.dk/en/contact>

Article No.	Description	Illustration
100336	DC motor for Ramp	
100338	Micro Switch - Safety system - V4L IP67	
104834	Emergency Stop Button	
102744	Motor for Safety Barrier	
102759	POM guide for stairs/wall profile	
102766	Brush for wall profile	
102768	Spring for safety barrier contact	



Article No.	Description	Illustration
100579	Plug for door, 40x40 mm	
101139	Timing belt for vertical barrier (m)	
101326 103679	Actuator for door EasyLift 800/900 (grey) EasyLift 1100 (grey)	
102355 104179	Actuator for door EasyLift 800/900 (black) EasyLift 1100 (black)	
101558	Cable for vertical barrier/ call station	
103933	Remote control – transmitter unit (accessory)	
101951	Repair spray, Colour Akzo 900 sable	
103482	Control Board for FS2, ELV3	
102556	Cam for ramp lock FS2 & ELV3	
102557	Brass bracket for ramp lock FS2 & ELV3	

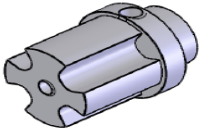

Article No.	Description	Illustration
103738	Print for connection board 2,4 GHz	
102773	Friction clutch for ramp lock	
102890	Battery 12V 5Ah LiFePo4 / FS2 / EL	
103080	Power supply unit 36 V (indoor)	
110005	Power supply unit 36 V (outdoor)	
103182	Actuator Complete, motor EasyLift V3	
103152	Spring for ramp - Friction clutch	
103333	Programming Cable USB A to B EasyLift	
101589	Micro Switch - Safety System Forced Break IP60 (Easylift 800/900/1100)	

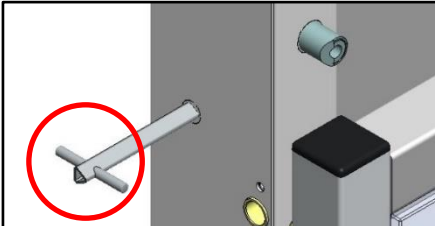

Article No.	Description	Illustration
103691	Triangular key for emergency opening of EasyLift 1100 door	

17. Purkaminen

Jotta tasonostin voidaan turvallisesti purkaa ja asentaa uuteen paikkaan, on syytä kutsua valtuutettu huoltoasentaja paikalle. Voit pyytää tarvittaessa jälleenmyyjältäsi apua purkamiseen liittyvissä asioissa.

Huomaathan, että on vaara, että tasonostin kaatuu/kallistuu tahattomasti, kun se vapautetaan rakennuksesta.

18. Hävittäminen

Laitteen omistaja vastaa tuotteen asianmukaisesta hävittämisestä kulloinkin voimassa olevien määräysten mukaisesti.

Huomaathan erityisesti, että ohjauksyksikössä ja kauko-ohjaimessa on akut/paristot. Nämä akut/paristot on hävitettävä erikseen.



TÄRKEÄÄ!

Älä hävitä akkuja/paristoja sekajätteen mukana. Akkujen/paristojen hävittämisessä on noudatettava paikallisia määräyksiä ja ohjeita.

Voit pyytää tarvittaessa apua jälleenmyyjältäsi.

18.1 EasyLiftin materiaalien tekniset tiedot

Materiaalit	Sisältyy seuraaviin komponentteihin/osiin ¹⁾
Teräs (S 235 JR)	Runko, aktuaattoriputket, sivulevyt ²⁾
Alumiini (Al-Mg G3)	Luiska, peitelevyt, painelevyt, lattiaosa, nostopilarit, sivulevyt ²
Messinki (Cu Zn 39 Pb 3)	Holkit, tiivisteet
Muovi Polyoksimetyyli (POM)	Liukukiskot, holkit, tiivisteet
Muovipolykarbonaatti	Sivut, ovi, pystysuora este
Linoleumi	Lattiaosa
Puu (lastu ja viilu)	Lattiaosa
Elektroniikka	Ohjaus/PCB, nostopilarit
Kupari	Johdot

¹⁾ Kutsuasemat, käyttöpalkit ja muut ulkoiset komponentit eivät sisälly.

²⁾ Mallin mukaan sivulevyt voivat olla terästä tai alumiinia.



19. Reklamaatio-oikeus

Reklamaatio-oikeus on kulloinkin voimassa olevien säännösten mukainen.

Liftup tarjoaa varaosille täyden kahden vuoden reklamaatio-oikeuden, edellyttäen, että tuote on rekisteröity Liftupilla (<http://lpr.liftup.dk/>):

Product Registration

Register your product today and receive 2-years liability for defect on your product directly from Liftup.

Product ID - Serial no. [?](#)

Type of registrant

First name

Last name

Organization

Address

City

Region / State

Zip Code

Phone

Email

Language

Copy of receipt Der er ingen fil valgt

If you want to stay updated regarding the latest news and updates, please fill in the check box.

By registering your information, you agree that Liftup may keep your information in the 2-year period of Liability for defects and contact you upon updated user guides and product safety. When the period of Liability for defects has expired, we will contact you again to ask if we may retain your information. Otherwise they will be deleted. Additionally, this information is used for internal statistics, but is not disclosed to third parties. You can revoke your consent at any time.

For any questions regarding registration or liability for defects please contact mail@liftup.dk.



Lue tästä lisää myynti- ja toimitusehdoistamme, jotka löytyvät kotisivuiltamme: <https://www.liftup.dk/en/general-conditions>



HUOM!

Reklamaatio-oikeus on voimassa vain, jos aiemmin kuvatut huoltotarkastukset on tehty.

Sillä saattaa olla vakavia vaikutuksia tuotteen turvallisuuteen, jos aiemmin kuvattuja tarkastuksia ja huoltotarkastuksia ei suoriteta kohdan 15 mukaisesti. On asiakkaan vastuulla, että tuotteelle suoritetaan aina määrätty tarkastukset ja huoltotarkastukset, ks. Toimeenpanomääräys 461 23. Toukokuuta 2016, Liite 2 ja 3 sekä AT Toimeenpanomääräys 1109 § 14.





lifting people

We want to change the way people think about access products: More than a technology you need – it's a technology you want. We design thoughtful, holistic and aesthetic access solutions where every element adds to improve the total user experience. We create unique tailor-made solutions where our products help people and are fully and beautifully integrated in the architectural environment. This means that our access solutions also have an emotionally uplifting and satisfying impact – because they are comfortable, user-friendly and well-designed. This also means that we can transform access enablers from being tools that solves a task for the few – to being smart and pleasurable design elements for everyone to enjoy.

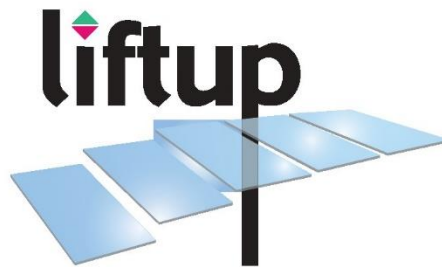

Distributed by:

WWW.LIFTUP.DK